

"LECLERC"

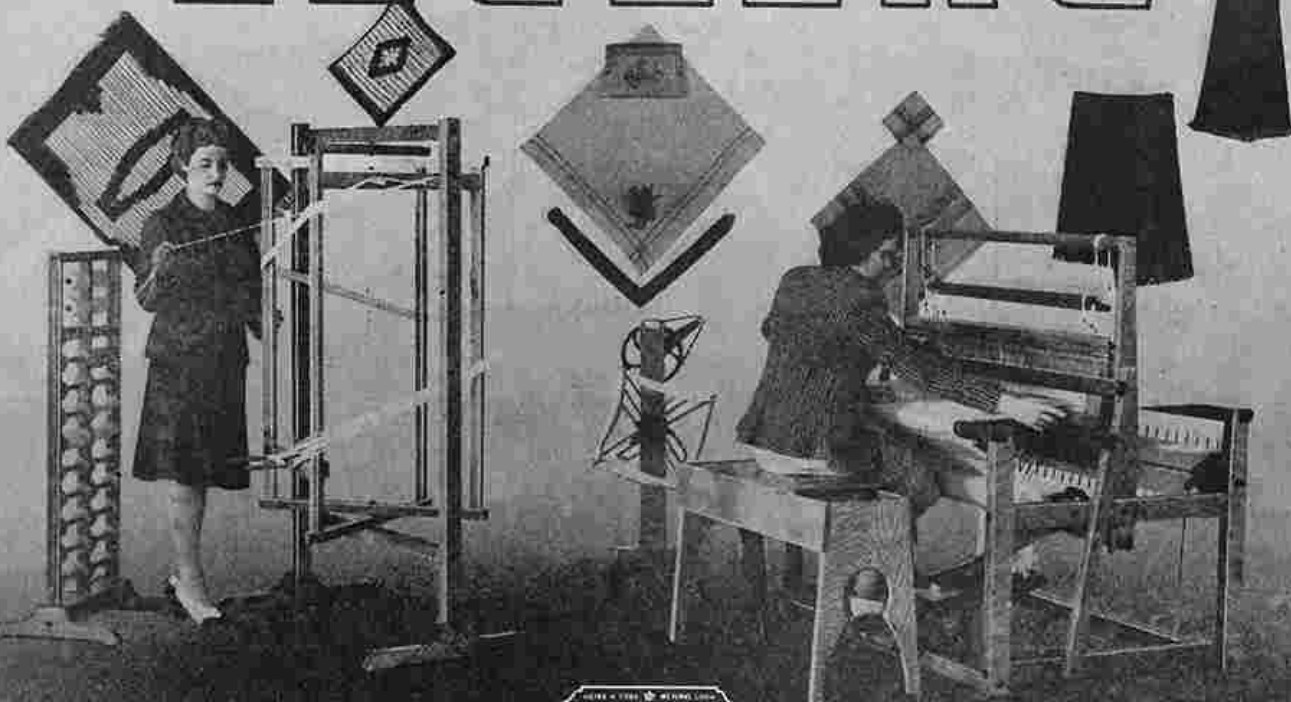

NILUS LECLERC INC



L'ISLET STATION QUE. CANADA

Au service du public depuis 1875 la Maison NILUS LECLERC INC. s'est spécialisée dans la fabrication des métiers à tisser dès le début de la campagne de l'artisanat lancée par le gouvernement dans la province de Québec, il y a près de 20 ans; elle a grandi avec l'artisanat Québécois et a contribué pour une large part à son rapide développement.

Nous sommes fiers d'avoir fourni, aux écoles du Gouvernement, les premiers métiers à tisser domestiques fabriqués au Canada, dès le début de ces Écoles dans la province de Québec. Nous comptons aujourd'hui plus de 40,000 tisserands satisfaits qui emploient les métiers et accessoires "LECLERC".

Les métiers et accessoires "LECLERC" ont une renommée presque universelle aussi on en trouve dans tout le Canada, dans le point le plus Est de la Nouvelle-Écosse jusqu'en Alaska, aux Frontières des États-Unis et dans les Territoires du Nord-Ouest. Ils sont répandus dans les 48 États Américains et dans les cinq parties du monde.

Voici une liste des pays où nous pouvons certifier que les métiers "LECLERC" sont employés.

Afrique Equatoriale Française, Algérie, Belgique, Brésil, Chine, Congo-Belge, Cuba, Colombie, Equateur,

France, Grande-Bretagne, Haïti, Inde Anglaise, Islande, Iles Sts-Pierre-et-Miquelon, Japon, Jamaïque, Mexique, Pérou, Uruguay, Union Sud-Africain, Terre-neuve et un grand nombre dans d'autres pays non cités ici.

Les principaux points qui ont fait des métiers "LECLERC" une réputation mondiale sont l'élégance de sa construction; la simplicité et la perfection de son fonctionnement; la proportion bien donnée à chaque pièce; sa construction de haute qualité; son système balancé qui élimine le bruit et son pédalier pris à l'avant qui donne l'avantage d'avoir toujours le pied appuyé et diminue la fatigue.

Des milliers de nos métiers sont employés dans les industries d'artisanat où les jeunes filles travaillent 8 heures par jour, et même davantage, ce qui requiert un métier très tendre pour permettre à ces personnes de faire un temps aussi long sur un travail continu.

La majeure partie des bonnes éditions de livres sur le tissage domestique donnent leur patron pour convenir au système de pédales "LECLERC" parce que ce système facilite beaucoup le travail, il est reconnu le meilleur par ces experts compositeurs en tissage.

Pages 1 - 2 - 3

M-27	— Métier 27" sans équipement.....	\$ 42.85
M-27B	— Métier 27" avec l'équipement mentionné en page 3.....	\$ 52.50
M-27A	— Métier 27" avec l'équipement mentionné en page 3.....	\$ 54.30
M-36	— Métier 36" sans équipement.....	\$ 44.00
M-36B	— Métier 36" avec l'équipement mentionné en page 3.....	\$ 59.00
M-36A	— Métier 36" avec l'équipement mentionné en page 3.....	\$ 62.60
M-45	— Métier 45" sans équipement.....	\$ 45.00
M-45B	— Métier 45" avec l'équipement mentionné en page 3.....	\$ 62.00
M-45A	— Métier 45" avec l'équipement mentionné en page 3.....	\$ 66.50

Pages 4 - 5

M-90	— Métier 90" sans équipement.....	\$ 70.00
M-90B	— Métier 90" avec l'équipement mentionné en page 4.....	\$ 105.00
M-90A	— Métier 90" avec l'équipement mentionné en page 4.....	\$ 111.25

Page 11

M-20B	— Métier de table 20" avec équipement mentionné en page 11.....	\$ 38.50
-------	---	----------

Pages 19 à 22

L- 8-45-B	— Métier avec 8 lames et équipement complet.....	\$150.00
L-10-45-B	— Métier avec 10 lames et équipement complet.....	\$160.00
L-12-45-B	— Métier avec 12 lames et équipement complet.....	\$170.00
344	— Banc avec bouts ouverts, dimensions spéciales pour métier 8—10—12—lames. Hauteur: 26". Largeur: 41". Poids Net: 26 lbs. Poids d'expédition: 40 lbs.....	\$ 10.00
E-81	— Cordes pour cadres à lames, métiers à lames multiples.....	chacune .05
L-87	— Cordes pour unir les pédales aux contre-marches.....	chacune .05
L-88	— Cordes pour unir les contre-marches aux leviers.....	chacune .10
	Pièces de réparations pour métiers à lames multiples, prix sur demande.	
T-P-45-B	— Métier vertical pour tapisserie et tapis avec équipement.....	\$ 76.00

NILUS LECLERC INC. — L'ISLET STATION, QUE.

Page 6

0-25	— Ourdissoir 2½ verges.....	\$ 14.50
0-30	— Ourdissoir 3 verges.....	\$ 14.50
0-40	— Ourdissoir 4 verges.....	\$ 17.00

Pages 6 - 7

0-427	— Râteaux d'ensouple-ourd. 27".....	\$ 5.00
0-436	— " " 36".....	\$ 5.75
0-445	— " " 45".....	\$ 6.50
0-490	— " " 90".....	\$ 12.00
407	— Boîte à tension, métier 45".....	\$ 4.50
408	— " " 90".....	\$ 4.50
420	— Compteur.....	\$ 6.00

Page 8

311	— Dévidoir combiné.....	\$ 13.50
314	— Dévidoir de table.....	\$ 7.00

Page 9

316	— Caneteuse.....	\$ 4.50
C-24	— Cantre (Bobineuse) 24 bobines 8".....	\$ 10.80
C-36	— " " 36 " 8".....	\$ 14.30
C-48	— " " 48 " 4".....	\$ 15.50
C-72	— " " 72 " 4".....	\$ 21.00

Page 10

343	— Banc coffre.....	\$ 5.75
342	— Banc coffre, bouts ouverts.....	\$ 7.00
C-10	— Cantre (Bobineuse) 10 bobines.....	\$ 3.50
0-12	— Ourdissoir de table 12 verges.....	\$ 3.50

Page 22

317	— Bobineuse électrique pour table.....	\$ 34.50
312	— Dévidoir combiné avec bobineuse électrique.....	\$ 43.50
312-B	— Bobineuse électrique pour ajouter au dévidoir.....	\$ 34.50
310	— Moteur pour moulin à coudre avec rhéostats.....	\$ 30.00

Ces prix sont F.O.B. L'Islet Station.

Nos responsabilités cessent dès que nous livrons la marchandise à la compagnie de transport.

Pour expédition en dehors du Canada ajoutez 10% au total de la commande pour couvrir les frais des factures consulaires, papiers d'exportation et risques commerciaux en dehors du Canada.

NILUS LECLERC INC. — L'ISLET STATION, QUE.

MÉTIER S D'UTILITÉ GÉNÉRALE

Nos métiers sont solidement construits en beau merisier rouge verni et les pièces métalliques sont en fonte finie lustrée ou en acier poli. Quatre cadres à lames, légers et forts, sont reliés aux contremarches par une ferrure laquelle balance l'action également des deux bouts. Un pédalier évantail répartit plus également la résistance des pédales. Une pédale à droite contrôle le cliquet de l'ensouple arrière. Ros et aiguilles en acier. Autres détails sur les pages suivantes.

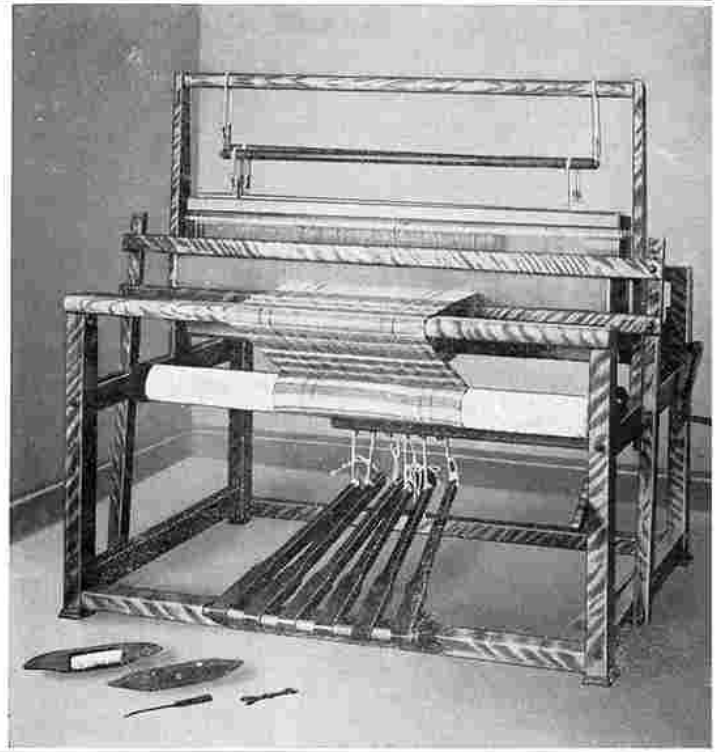

No 17

NILUS LECLERC INC. — L'ISLET STATION, QUE.

Page 1

CARACTÉRISTIQUES — AVANTAGES

APPARENCE. D'une construction délicate nos métiers n'en sont pas moins solides et sont d'une apparence très élégante convenant parfaitement à l'aménagement d'un foyer.

QUALITÉ. Tout le bois employé dans la fabrication de ces métiers est du merisier rouge choisi, sauf pour certaines pièces demandant à être plus légères, lesquelles sont en bois mou. Les parties métalliques sont en fonte ou en acier. Tous les morceaux de bois ou de métal sont soigneusement travaillés et ajustés.

SOLIDITÉ. Le volume de chaque pièce est proportionné à son travail et l'assemblage est fait à tenon et mortaises solidement boulonnés ou vissés.

FINI. Le bois est de couleur naturelle, poli et verni; les pièces métalliques sont lustrées ou polies.

CADRES SUSPENDUS. Ce système à rouleaux (ou à poulies pour le métier de 90") rend le fonctionnement très tendre et élimine le bruit.

PÉDALES ET CONTRE-MARCHES. Ce système permet d'attacher à n'importe laquelle des pédales une ou plusieurs contremarches, ce qui permet de nombreuses combinaisons de «marchures» et une grande variété de modèles.

Par cette manière d'attacher, le pédalage des patrons est déterminé à l'avance et facile à suivre. Ceci évite les erreurs, rend le travail plus rapide et moins fatigant.

Avec le pédalier pris à l'avant vous évitez la fatigue de devoir avoir le pied levé pour peser sur les pédales et pouvez changer de pédale beaucoup plus rapidement en laissant toujours l'avant pied ou le talon appuyé. Si vous préférez l'ancien système vous n'avez qu'à attacher une contre-marche par pédale.

PÉDALE DE DROITE. Ce levier permet au tissand de dérouler la chaîne sur l'ensouple arrière sans se déplacer.

FREIN. Cet appareil, placé à gauche, contrôle l'ensouple arrière et permet de donner un quartier par la pédale de droite sans que la chaîne se déroule plus que le besoin.

EQUIPEMENT des METIERS 27'' 36'' 45''. Aiguilles 10½'' navettes avec trames, une manivelle, un crochet pour passer le fil dans le ros, une clef pour monter le métier, 2 baguettes d'encroix, 4 barres de fer pour le montage de la pièce, une feuillelet d'instructions, un ros d'acier de 4¼'' de haut 15 peus au pouce, sauf si un autre nombre de peus au pouce est demandé. Les toiles pour ensouples ne sont pas fournies avec le métier. Les aiguilles sont généralement en paquets de 100, 500 et 1,000.

N° M-27 Métier 27'' de tissage, sans équipement.

N° M-27-B. Métier 27'' de tissage avec l'équipement mentionné et 600 aiguilles de broche et une navette.

N° M-27-A. Métier 27'' de tissage avec l'équipement mentionné et 600 aiguilles d'acier plat et une navette.

N° M-27-S. Métier 27'' de tissage, ros suspendu, avec l'équipement mentionné et 600 aiguilles et une navette, pour travaux de fantaisie seulement. Prix sur demande.

DIMENSIONS. Long. 3'1'', largeur 3', hauteur 4'3''.
Poids net, 105 lb. Poids d'expédition, 135 lb.

N° M-36. Métier 36'' de tissage sans équipement.

N° M-36-B. Métier 36'' de tissage, avec l'équipement mentionné et 1,200 aiguilles de broche, deux navettes.

N° M-36-A. Métier 36'' de tissage avec l'équipement mentionné et 1,200 aiguilles d'acier plat et deux navettes.

N° M-36-S. Métier 36'' de tissage, ros suspendu, avec l'équipement mentionné et 1,200 aiguilles, deux navettes, pour travaux de fantaisie seulement. Prix sur demande.

DIMENSIONS. Long. 3'10'', largeur 3', hauteur 4'3''.
Poids net; 120 lb. Poids d'expédition; 150 lb.

N° M-45. Métier 45'' de tissage sans équipement.

N° M-45-B. Métier 45'' de tissage avec équipement mentionné et 1,500 aiguilles de broche et deux navettes.

N° M-45-A. Métier 45'' de tissage avec équipement mentionné et 1,500 aiguilles d'acier plat et deux navettes.

N° M-45-S. Métier 45'' de tissage, ros suspendu, avec équipement mentionné et 1,500 aiguilles et deux navettes, pour travaux de fantaisie seulement. Prix sur demande.

DIMENSIONS. Long. 4'7'', largeur 3', hauteur 4'3''.
Poids net; 125 lb. Poids d'expédition; 160 lb.

M E T I E R — 90''

Ce métier est employé pour confectionner les tissus larges tels que; nappes, couvre-lits, couvertures reversibles, etc.

La construction solide de ce métier est proportionnée au travail qu'il doit accomplir et a le même finit que le métier de 45''. Les quatre cadres à lames jouent sur les poulies et sont reliés aux contre-marches par des chaînes. Les contre-marches sont reliées au centre et activent les cadres également des deux bouts. Si l'opératrice d'un bout actionne la pédale avant l'autre le cadre marchera également des deux bouts. Deux pédaliers de six pédales permettent la composition d'une grande variété de modèles (voir avantage en page 2).

Les pédaliers sortent en avant et sont détachables pour faciliter le transport du métier. Une pédale à droite déclanche le cliquet de l'ensouple arrière. Un frein contrôle cette ensouple. Une ou deux manivelles peuvent être utilisées pour enrouler la chaîne sur l'ensouple arrière. L'ensouple avant est actionnée par les deux bouts.

EQUIPEMENT DU METIER 90''. 2,500 aiguilles 12½'', 2 navettes avec trames, un crochet pour passer le fil dans le ros, deux manivelles, une clef pour monter le métier, trois baguettes d'encroix, 4 barres de fer pour le montage de la chaîne, un ros d'acier de 90'' et de 15 peus au pouce, sauf si un autre nombre de peus est demandé, un feuillelet d'instructions.

N° M-90. Métier 90'' de tissage sans équipement.

N° M-90-B. Métier 90'' de tissage, 2,500 aiguilles de broche et équipement mentionné.

N° M-90-A. Métier 90'' de tissage, 2,500 aiguilles d'acier plat et équipement mentionné.

DIMENSIONS. Long. 8'6'', largeur 3', hauteur 4'6''.

Poids net; 235 lb. Poids d'expédition; 300 lb.

Les métiers doubles sont équipés avec un ros d'acier de 6 pouces de hauteur et d'un des nombres de peus suivants; 8-9-10-12-14-15-16-18 et 20 peus au pouce.

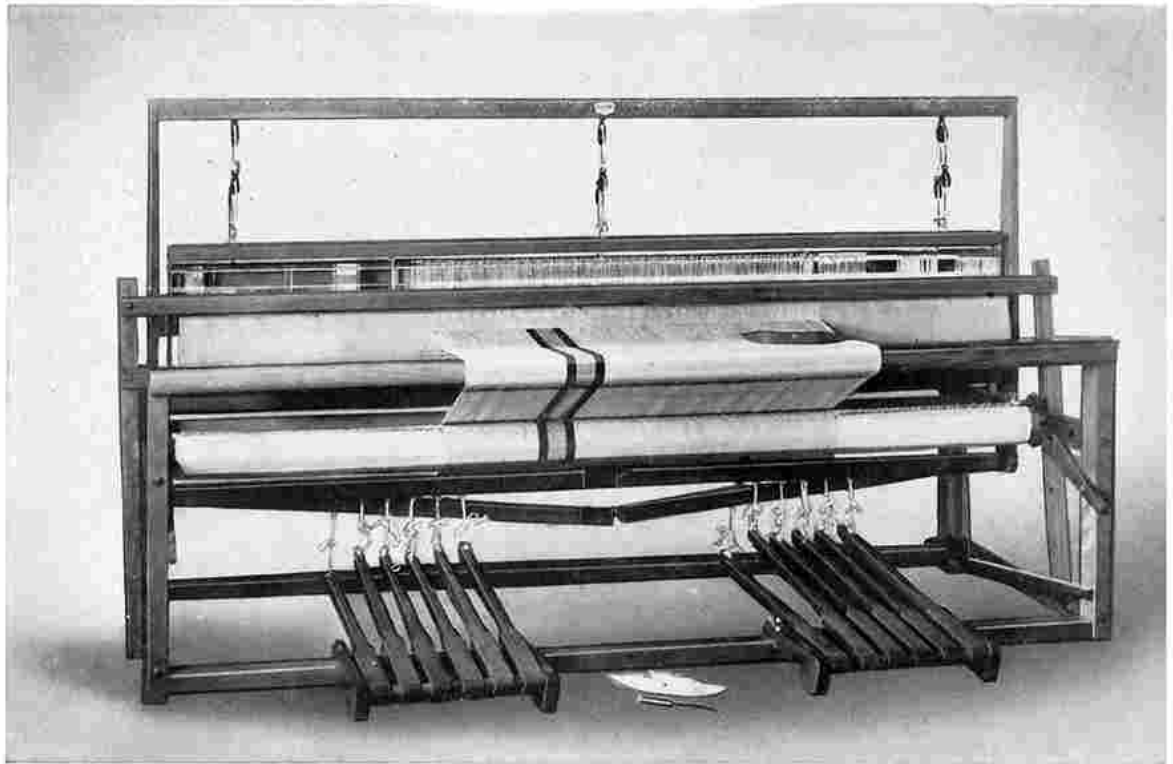

OURDISOIRS — ENSOUPLES

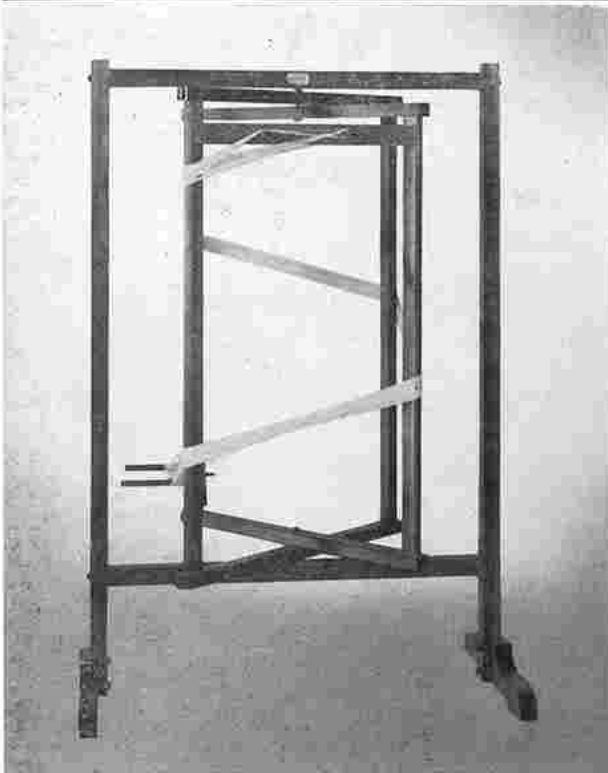

Cet ourdissoir tourne afin de faire le travail sans se déplacer. Les traverses à chevilles peuvent être placées à la hauteur désirée suivant la longueur de la chaîne. Trois grandeurs peuvent être fournies; deux verges et demie, trois verges et quatre verges de chaîne par tour complet. Il se ferme en enlevant les traverses, afin d'occuper moins d'espace.

N° 0-25. Ourdissoir de 2½ verges par tour.

DIMENSIONS. Hauteur 5'4" largeur 3'8"
Poids net; 40 lb. Poids d'expédition; 60 lb.

N° 0-30. Ourdissoir de 3 verges par tour.

DIMENSIONS. Hauteur 5'4" largeur 4'2"
Poids net; 42 lb. Poids d'expédition; 65 lb.

N° 0-40. Ourdissoir 4 verges par tour.

DIMENSIONS. Hauteur 5'4" largeur 5'3"
Poids net; 45 lb. Poids d'expédition; 70 lb.

ENSOUPLES OURDISOIRS

N° 0-427.	Râteaux pour métier 27"	8 lb.
N° 0-436.	Râteaux pour métier 36"	9 lb.
N° 0-445.	Râteaux pour métier 45"	10 lb.
N° 0-490.	Râteaux pour métier 90"	20 lb.

Les prix de ces râteaux doivent être ajoutés au prix de chaque métier. En commandant, n'oubliez pas de mentionner le numéro du métier qui doit être muni de cette ensouple.

Cette ensouple ourdissoir permet de monter la chaîne sans se servir de l'ourdissoir et est spécialement appréciée par le tisserand travaillant seul. Elle est composée de quatre râdeaux de merisier avec chevilles, fixée à l'ensouple arrière du métier. Chaque tour donne une demi-verge de chaîne. Cette ensouple ourdissoir peut être posée sur les métiers de 27" 36" 45" et 90". Elle peut aussi être adaptée aux métiers que nous avons vendus dans le passé.

Pour être pratique cette ensouple ourdissoir requiert l'usage d'une bobineuse du genre de celle portant le N° C-72 avec 72 bobines, afin d'avoir suffisamment de fils de chaîne pour monter 2 pouces à la fois, soit la distance entre chaque cheville sur les râdeaux.

L'emploi d'une boîte à tension telle que le N° 407 ou 408 et remplaçant le guide de fils est aussi fortement recommandé pour obtenir entière satisfaction avec ce genre d'ourdissoir.

BOITE A TENSION. Cette boîte à tension donne aux fils une tension juste et égale et permet à une personne seule de monter la chaîne sur l'ensouple ourdissoir.

N° 407. Pour métiers 27" 36" et 45"

N° 408. Pour métier de 90"

Poids d'expédition 7 lb.

No 420. COMPTEUR pour ENSOUPLE-OURDISSOIR. Ce compteur permet de monter chaque section de l'ensouple ourdissoir d'une longueur égale en comptant les tours. Après chaque section ce compteur peut-être ramené à zéro. Il est composé de trois rangées de chiffres. Non illustré.

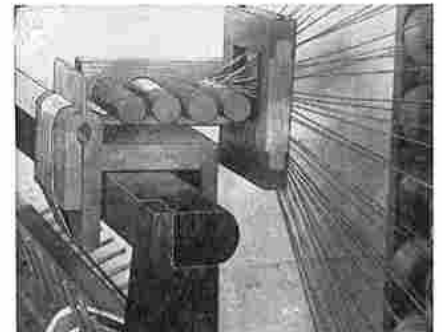
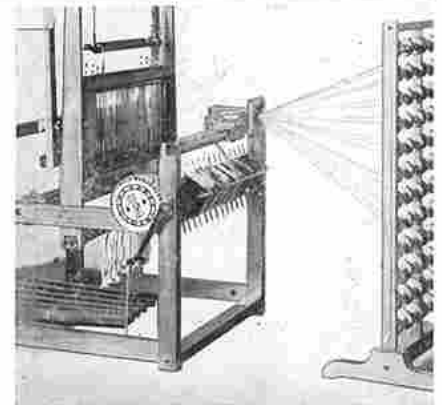

DEVIDOIR COMBINE — DEVIDOIR

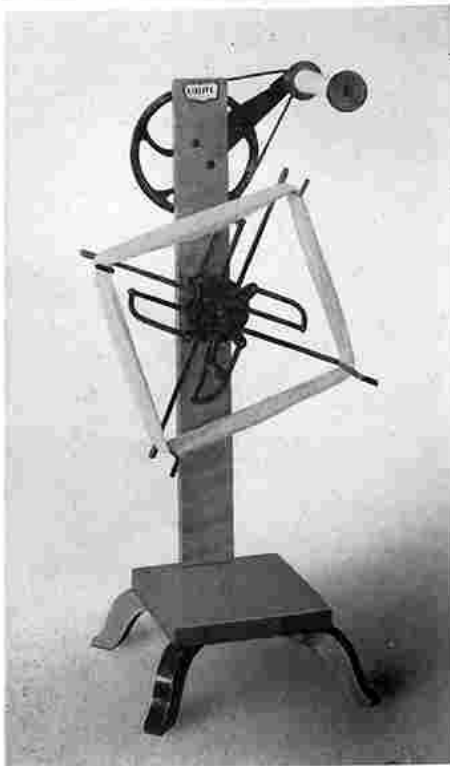

N° 311. Dévidoir et canetteuse combinés sur le même pied. Le dévidoir prend toutes grandeurs de fusées et peut les refaire. On obtient la grandeur désirée en tournant l'écrou papillon du centre qui permet aux bras de se rallonger suivant le besoin. Ce dévidoir peut aussi servir comme tournette.

La canetteuse permet de transformer les fusées en bobines et en trames.

Le dévidoir et la canetteuse sont en fonte finie lustrée et en acier poli. Le pied est en merisier verni.

Poids net; 14 lb.

Poids d'expédition; 25 lb.

DEVIDOIR DE TABLE

N° 314. Dévidoir tournette pour être fixé à une table, prenant toutes grandeurs de fusée. Même description que le dévidoir combiné.

Poids net, 4 lb.

Poids d'expédition 6lb.

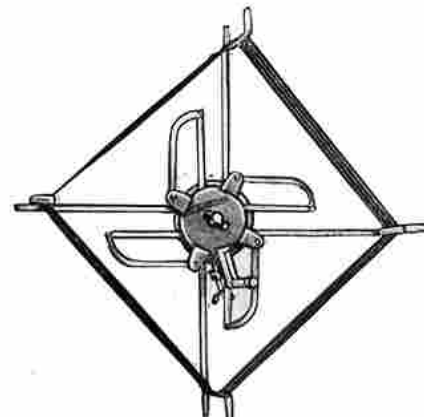

CANETEUSE — CANTRES (Bobineuses)

Construction solide; joints à tenons et mortaises boulonnées. Fini verni. Lame d'acier fermant l'entrée des supports des bobines. Bobines de deux pouces et demi de diamètre et de quatre et huit pouces de longueur.

Deux modèles; Cantre ou bobineuse avec deux rangées pour bobines, telle qu'illustrées avec 24 bobines de 8 pouces ou 48 bobines de 4 pouces. Cantre ou bobineuse avec trois sections pour bobines et 36 bobines de 8 pouces ou 72 bobines de 4 pouces.

- | | | | |
|----------------------|--|-------------------|----------------------------|
| N ^o C-24. | Cantre ou bobineuse avec 24 bobines de 8 pouces. | Poids net; 17 lb. | Poids d'expédition: 25 lb. |
| N ^o C-36. | Cantre ou bobineuse avec 36 bobines de 8 pouces. | Poids net: 23 lb. | Poids d'expédition: 30 lb. |
| N ^o C-48. | Cantre ou bobineuse avec 48 bobines de 4 pouces. | Poids net: 20 lb. | Poids d'expédition: 28 lb. |
| N ^o C-72. | Cantre ou bobineuse avec 72 bobines de 4 pouces. | Poids net: 27 lb. | Poids d'expédition: 35 lb. |



CANETEUSE

N^o 316. Caneteuse entièrement en métal, munie d'une serre pour être fixée à une table et servant à enrouler le fil sur les bobines et les trames.

Poids net: 4 lb. Poids d'expédition: 5 lb.

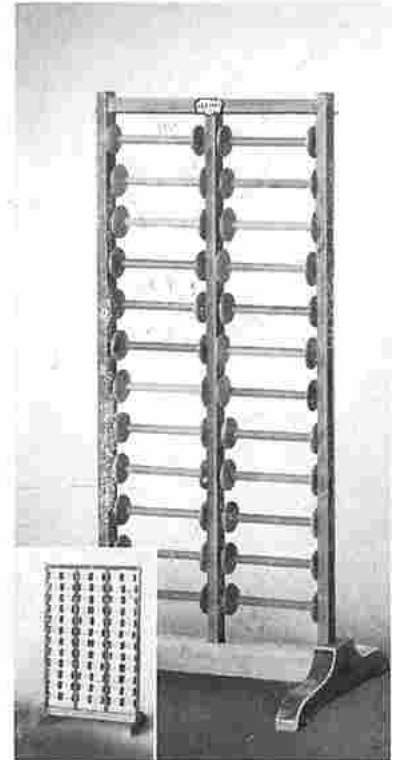

BANCS — CANTRE — OURDISOIR



N^o 343. Banc coffre à ouvrage. Hauteur 23 pouces, longueur 24 pouces.
Poids net; 19 lb. Poids d'expédition; 25 lb.

N^o 342. Banc coffre avec bouts ouverts. Hauteur 23 pouces, longueur 38 pouces.
Poids net; 23 lb. Poids d'expédition; 30 lb.

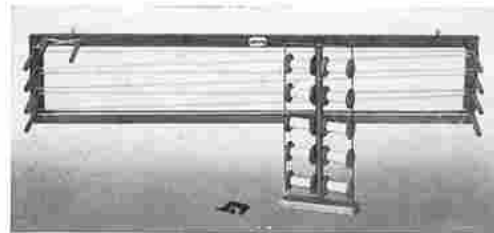

N^o C-10. Bobineuses avec 10 bobines.
Poids net; 6 lb. Poids d'expédition; 8 lb.

N^o 0-12. Cadre ourdissoir pour métier de table, pouvant ourdir jusqu'à 12 verges.
Poids net; 6 lb. Poids d'expédition; 12 lb.

METIER DE TABLE 20"

Beaucoup plus petit et plus délicat, le métier de table se déplace facilement. Il est employé pour les échantillons et les tissus étroits, etc.

Son fini et sa construction sont les mêmes que tous les autres métiers et accessoires "LECLERC".

Les quatre cadres sont mus par les doigts et déclenchent automatiquement.

Malgré sa petitesse il a la plupart des avantages du métier ordinaire; sauf la combinaison des patrons par les contre-marches. Un frein placé à gauche du métier contrôle l'ensouple arrière et permet d'avancer la pièce par une poignée à droite sans que la chaîne déroule plus que le besoin. Tissage 20 pouces de largeur.

L'équipement comprend 600 aiguilles d'acier 9 $\frac{1}{2}$ " une manivelle, un crochet pour passer le fil dans le ros, un tourne-vis, une navette avec trame, un ros d'acier de 15 peus au pouce si le nombre de peus n'est pas mentionné avec la commande, 2 barres d'en-croix, 4 barres pour le montage de la pièce.

N° M-20-B. Métier de table avec équipement mentionné.

Poids net; 30 lb.
Poids d'expédition: 40 lb.

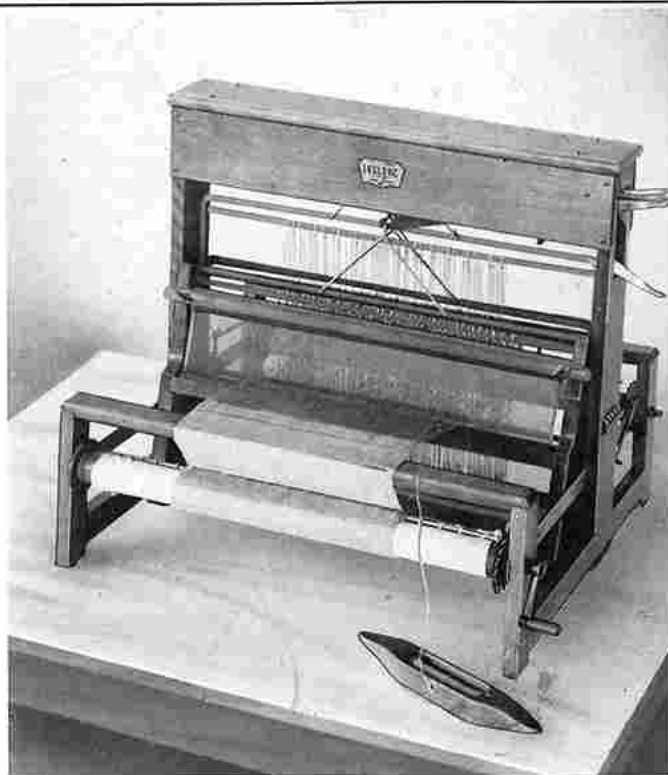

No 17

NILUS LECLERC INC. — L'ISLET STATION, QUE.

Page 11

EQUIPEMENT — PIÈCES

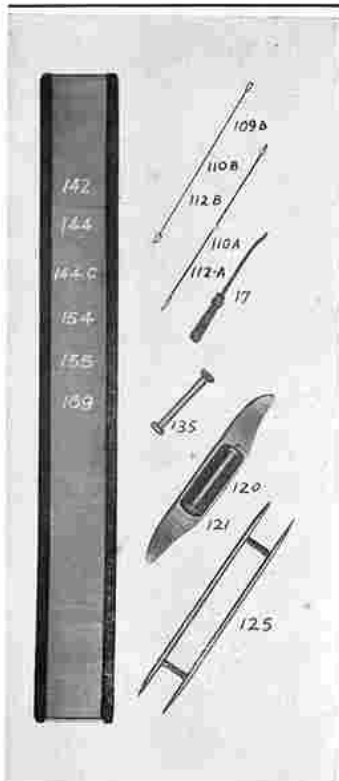

		Prix	Poids
N° 17	Crochet pour passer le fil dans le ros....	chacun \$.25	5 on.
N° 109-B	Aiguilles d'acier 9 $\frac{1}{2}$ "	le cent .70	5 on.
N° 110-B	Aiguilles d'acier 10 $\frac{1}{2}$ "	le cent .70	6 on.
N° 112-B	Aiguilles d'acier 12 $\frac{1}{2}$ "	le cent .75	8 on.
N° 110-A	Aiguilles d'acier plat 10 $\frac{1}{2}$ "	le cent 1.00	9 on.
N° 112-A	Aiguilles d'acier plat 12 $\frac{1}{2}$ "	le cent 1.00	10 on.
N° 144.	Ros d'acier de 21 à 45" et de 8 à 20 peus au pouce hauteur totale 4 $\frac{1}{4}$ "	chacun 3.50	4 lb.
N° 142.	Ros d'acier de 15 à 20" et de 8 à 20 peus au pouce hauteur totale 4 $\frac{1}{4}$ "	chacun 2.00	2 lb.
N° 144-C.	Ros de cuivre de 20 à 45" et de 10-12-14- 15-16-18-20 peus au pouce hauteur totale 4 $\frac{1}{4}$ "	chacun 5.75	4 lb.
N° 154.	Ros d'acier de 20 à 45" et de 8-10-12-14- 15-16-18 et 20 peus au pouce hauteur totale 5"	chacun 4.50	4 lb.
N° 169.	Ros d'acier de 30" et de 8-10-12-14- 15-16-18 et 20 peus au pouce, hauteur totale 6"	chacun 11.00	15 lb.
N° 155.	Ros d'acier de 46 à 55" et de 8-10-12-14- 15-16-18 et 20 peus au pouce, hauteur totale 5"	chacun 5.50	6 lb.
N° 120.	Navette avec trame	chacun 1.50	10 on.
N° 121.	Navette plus petite pour métier de table	chacun .50	10 on.
N° 125.	Navette à guenilles	chacune .25	6 on.
N° 135.	Trame pour navettes	la douz. .75	5 on.
N° 20.	Étendeur (étampe) de 28 à 45" pouces ..	chacun 2.00	2 lb.
N° 20-A.	Étendeur (étampe) de 65 à 90 pouces ..	chacun 2.50	5 lb.
	Livres d'instructions pour le tissage fran- çais ou anglais. Par O. A. Bériau et par M.-P. Lalonde	Prix sur demande.	
N° 80	Cordes avec crochets ressorts pour péda- les des métiers 27", 36" et 45"	chacune .05	1 on.

Page 12

NILUS LECLERC INC. — L'ISLET STATION, QUE.

No 17

EQUIPEMENT — PIÈCES

		Prix	Poids
N ^o 93.	Cordes pour grand rouleau groupe de deux	.20	2 on.
N ^o 94.	Cordes pour petits rouleaux groupe de quatre	.35	3 on.
N ^o 95.	Cordes pour grandes poulies ferrures non posées	chacune .10	1 on.
N ^o 96.	Cordes pour petites poulies	chacune .10	1 on.
N ^o 83.	Cordes pour contre-marches	douzaine .40	6 on.
N ^o 84.	Cordes pour pédales, en loupes	douzaine .40	6 on.
N ^o 85.	Corde tissée pour attacher les pédales aux contre-marches	16 vgs .65	4 on.
N ^o 85-A.	Corde tissée pour attacher les pédales aux contre-marches	8 vgs .35	2 on.
N ^o 99.	Corde tissée pour rouleau et poulie	la verge .07	1 on.
N ^o 130.	Bobine pour bobineuse, longueur 8 pouces, diamètre 2 1/2"	chacune .25	5 on.
N ^o 131.	Bobine pour bobineuse, longueur 4 pouces, diamètre 2 1/2"	chacune .25	4 on.
N ^o 36.	Clef pour métier	chacune .20	5 on.
N ^o 48-27.	Baguette d'encroix en bois 27"	chacune .15	8 on.
N ^o 48-36.	Baguette d'encroix en bois 36"	chacune .15	8 on.
N ^o 48-45.	Baguette d'encroix en bois 45"	chacune .15	8 on.
N ^o 48-90.	Baguette d'encroix en bois 90"	chacune .30	1 lb.
N ^o 49-27.	Baguettes de bois mou pour rouler avec la chaîne sur l'ensouple 27"	la douz. .35	1 lb.
N ^o 49-36.	Baguettes de bois mou pour rouler avec la chaîne sur l'ensouple 36"	la douz. .40	1 lb.
N ^o 49-45.	Baguettes de bois mou pour rouler avec la chaîne sur l'ensouple 45"	la douz. .50	1 lb.
N ^o 49-90.	Baguettes de bois mou pour rouler avec la chaîne sur l'ensouple 90"	la douz. 1.00	2 lb.
N ^o 56.	Équerres d'acier pour retenir les côtés de la chaîne sur l'ensouple arrière les 8 morceaux	2.00	3 lb.

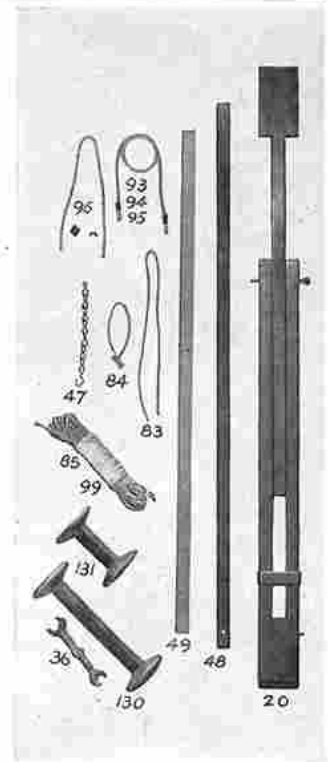

EQUIPEMENT — PIÈCES

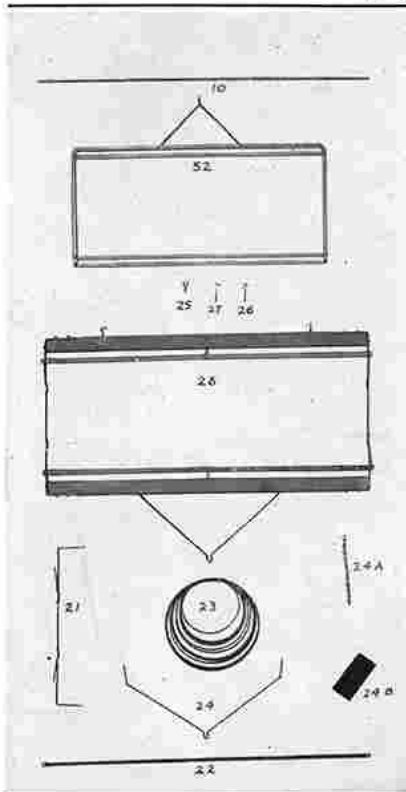

		Prix	Poids
N ^o 10-27.	Barre de fer pour montage de chaîne 27" ch.	.10	1 lb.
N ^o 10-36.	Barre de fer pour montage de chaîne 36" ch.	.15	1 lb.
N ^o 10-45.	Barre de fer pour montage de chaîne 45" ch.	.15	1 lb.
N ^o 10-90.	Barre de fer pour montage de chaîne 90" ch.	.30	2 lb.
N ^o 21.	Ferrures pour bouts de cadres à lames pour aiguilles 10 1/2" pour 4 cadres	4.00	3 lb.
N ^o 21-A.	Ferrures pour bouts de cadres à lames pour aiguilles 12 1/2" pour 4 cadres	4.00	3 lb.
N ^o 22-27.	Barre de fer support des aiguilles 27"	chacune .15	1 lb.
N ^o 22-36.	Barre de fer support des aiguilles 36"	chacune .25	1 lb.
N ^o 22-45.	Barre de fer support des aiguilles 45"	chacune .25	1 lb.
N ^o 22-90.	Barre de fer support des aiguilles 90"	chacune .50	2 lb.
N ^o 23.	Fer en rouleau supports d'aiguilles le pied	.04	3 on.
N ^o 24.	Ferrures reliant les cadres aux contre-marches les quatre	.40	1 lb.
N ^o 24-A.	Chaînes reliant les cadres aux contre-marches des métiers de 90 pouces les huit	.40	
N ^o 24-B.	Ferrures reliant les contre-marches des métiers 90" entre elles les quatre	1.00	1 lb.
N ^o 25.	Oeillets pour pédales et contre-marches doz.	.10	5 on.
N ^o 26.	Crochets pour supports d'aiguilles la douz.	.20	6 on.
N ^o 27.	Crochets pour cadres à lames la douz.	.15	6 on.
N ^o 28-27.	Cadres à lames 27" sans aiguille les quatre	16 lb.	12.00
N ^o 28-36.	Cadres à lames 36" sans aiguille les quatre	20 lb.	12.00
N ^o 28-45.	Cadres à lames 45" sans aiguille les quatre	20 lb.	12.00
N ^o 28-90.	Cadres à lames 90" sans aiguille les quatre	35 lb.	18.00
N ^o 47.	Chaînes pour attacher les pédales aux contre-marches la douz.	.40	1 lb.
N ^o 11.	Grand rouleau support des petits rouleaux 27" 36" 45" chacun	.50	1 lb.
N ^o 12.	Petit rouleau support des cadres 27" 36" 45" chacun	.75	1 lb.

EQUIPEMENT — PIÈCES

		Prix	Poids
N ^o 1.	Tourillon pour rouleau avant droit	chacun .60	2 lb.
N ^o 1-G.	Tourillon avant gauche métier 90"	chacun .60	2 lb.
N ^o 2.	Tourillon unis pour rouleau avant et arrière	les deux .90	3 lb.
N ^o 3.	Tourillon pour rouleau arrière	chacun .65	3 lb.
N ^o 4.	Manivelle	chacune .75	2 lb.
N ^o 5.	Cliquet pour rouleau arrière	chacun .40	2 lb.
N ^o 6.	Cliquet pour rouleau avant	.20	3 on.
N ^o 6-G.	Cliquet avant côté gauche métier 90"	chacun .20	3 on.
N ^o 7.	Cliquets pour rouleau avant	les deux .30	1 lb.
N ^o 7-G.	Cliquets rouleau avant gauche 90"	les deux .30	1 lb.
N ^o 9.	Crochet pour cliquet N ^o 5	chacun .25	1 lb.
N ^o 37.	Crochets avec vis pour bouts des rouleaux N ^o 12	la paire .15	5 on.
N ^o 38.	Ferrures des pédales	les trois morceaux .80	4 lb.
N ^o 39.	Petite poulie pour métier de 90"	chacune .20	4 on.
N ^o 39-A.	Poulie à vis pour métier de 90"	chacune .50	6 on.
N ^o 39-B.	3 poulies à vis, 6 petites poulies avec 9 cordes pour métier 90"	3.30	2 lb.
N ^o 44.	Boulons, vis, rondelles, papillons pour métier 45" excepté N ^o 37	131 morceaux .50	
N ^o 50.	Cliquet avec ressort pour retenir les 4 doigts du métier de table	1.25	1 lb.
N ^o 51.	1 groupe de 4 tourillons et 1 manivelle pour métier de table	5 morceaux .25	3 lb.
N ^o 52.	Cadres à lames tout en acier pour de métier de table de 20 pouces seulement sans les aiguilles	chacun 2.00	2 lb.
N ^o 53.	1 groupe de 4 tourillons et 1 manivelle pour métier à tapis	5 morceaux .85	4 lb.
N ^o 53.	Doigts métier de table de 20 pouces seulement	les quatre 2.00	2 lb.
N ^o 59	Serre-joints 2½"	chacun .25	8 on.

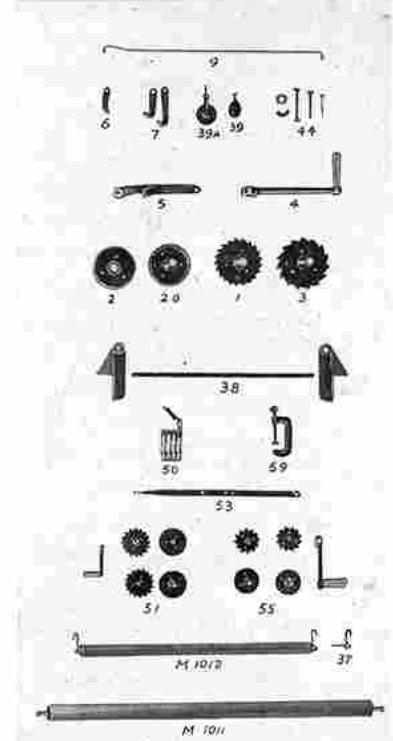

MÉTIER A TAPIS



No 381

N^o 381 — Métier pour tapis au crochet; 36 pouces de largeur. Solidement construit, joints à mortaise et vissés. Fait en beau merisier verni; tourillons et cliquets en fonte.

Pour faciliter le travail l'ensouple arrière peut être levée jusqu'au sens vertical. Il peut alors servir pour faire la tapisserie.

L'équipement comprend: un crochet à tapis deux barres pour montage de la pièce et une manivelle.

N^o 381 — Métier à tapis avec dessus ajustable..... \$14.00

Poids d'expédition 30 livres.



No 385

N^o 385 — Ce modèle est plus simple que le N^o 381, mais de même dimensions. Il ne peut être incliné. Le reste de sa construction et son fini sont les mêmes que le modèle plus dispendieux.

L'équipement comprend: un crochet à tapis, deux barres pour le montage de la pièce et une manivelle.

N^o 385 — Métiers à tapis avec dessus fixe..... \$8.75

Poids d'expédition 25 livres.

N^o 389 — Dessus table en masonite 24" x 41" pouvant recouvrir les métiers N^o 381 ou N^o 385 lorsque non utilisés.

Ceci vous donnera une table de 33" de hauteur.

N^o 389 — Dessus table..... \$4.00

Poids d'expédition 15 livres.



No 389

METIERS 45" A CADRES A LAMES MULTIPLES

Ces Métiers sont solidement construits de merisier naturel vernis, de la même qualité standard que le reste de notre production. Ces métiers peuvent être équipés avec 8, 10, ou 12 cadres à lames et avec un nombre correspondant de contre-marches et de leviers. De cette manière, nous pouvons en tout temps par l'addition de 2 ou 4 cadres à lames, d'un métier de 8 ou 10 lames, en faire un métier à 12 lames.

La construction des cadres à lames est la même que celle des métiers à 4 lames. Ce métier comprend 2 ensouples arrière et 2 porte-fils pour permettre d'utiliser de la chaîne de différentes sortes, différentes grosseurs ou différentes tensions telle qu'utilisée dans certains genres de tissage. Exemples: Le fil fin et le gros fil dans le matériel à rideaux, lin et laine sur un même tissu, du fil à chaîne et du gros matériel à tapis, etc...

Le cliquet de chaque ensouple est déclenché par l'avant et chacun a son propre frein de contrôle. Le système de contre-marches est balancé par des leviers dont ce métier est équipé et reconnu pour donner une ouverture de croisée parfaite. La croisée se fait en haut seulement et tous les cadres à lames sont en bas et montent les deux bouts bien ensemble.

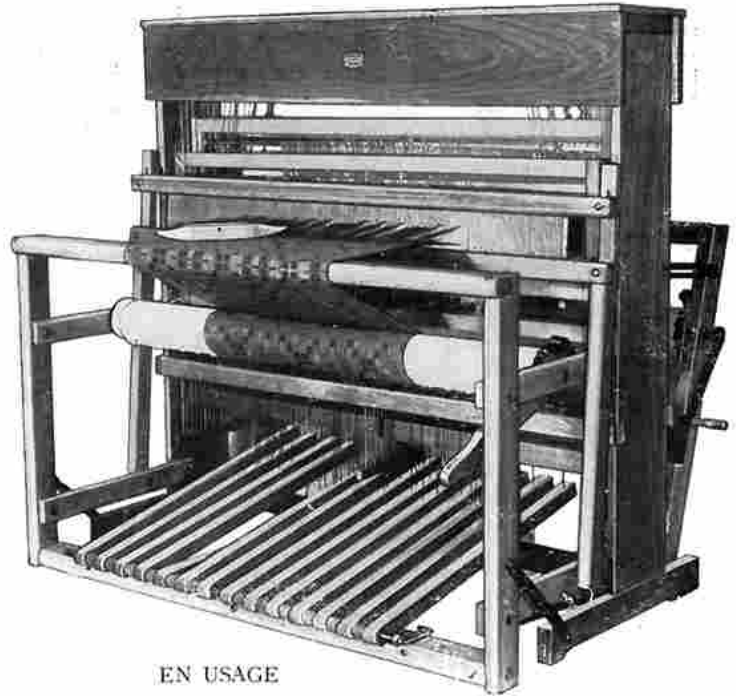

EN USAGE

NILUS LECLERC INC. — L'ISLET STATION, QUE.

Page 19

METIERS 45" A CADRES A LAMES MULTIPLES

L'attachage des pédales a exactement la même résistance quelle que soit la disposition de la pédale. Il n'y a qu'un seul set de contre-marches, ce qui simplifie beaucoup l'attachage et chaque cadre à lame peut travailler séparément, ou plusieurs ensembles, aussi deux pédales peuvent être baissées en même temps, donnant plus de variété sans compliquer l'attachage.

Les cadres à lames sont suspendus à des cordes de longueurs régulières les rattachant aux leviers et aux contre-marches. Toutes les cordes sont munies d'un crochet ressort qui rend l'attachage plaisant. Pour l'attachage des pédales suivant les patrons, ceci se fait avec des cordes prêtes. Un bout de la corde se passe en noeud coulant dans l'oeillet de la pédale et le crochet ressort est ensuite fixé à la contre-marche.

En plus des avantages mentionnés plus haut, ce métier lorsque non utilisé peut être replié sur lui-même pour n'occuper un espace que de 4'6" X 2' sur le plancher. Pour le plier, vous avez simplement qu'à enlever le pédalier en dévissant les écrous papillons et le fermer sans même déranger la pièce. Ce métier est expédié assemblé.

Dimensions	Largeur	Profondeur	Hauteur
Ouvert:	4'3"	4'10"	4'4"
Fermé:	4'6"	2'3"	4'4"

Poids net: 270 lb. Poids d'expédition: 300 lb.

- No L- 8-45-B Métier avec 8 lames et équipement
- No L-10-45-B Métier avec 10 lames et équipement
- No L-12-45-B Métier avec 12 lames et équipement

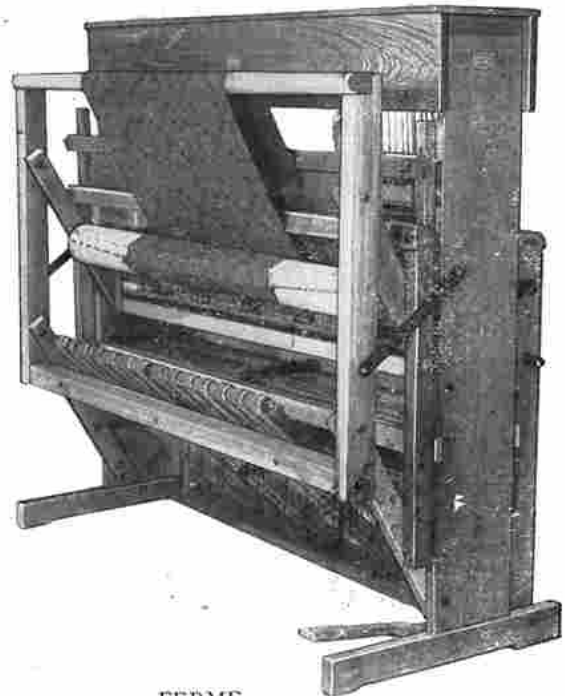

FERME

Le métier à tapisserie ou à tapis est solidement construit de merisier vernis tel que les autres métiers et accessoires "Leclerc". Ce métier vertical tisse 45" de large et est équipé avec des aiguilles d'acier 9½" sur des cadres à lames travaillant horizontalement de l'avant à l'arrière dans des coulisses.

Un battant solide travaille de haut en bas, et les ressorts qui contrôlent ce ros sont ajustables.

Le cliquet de l'ensouple d'en haut est contrôlé par une poignée à la portée de la main. L'ensouple d'en bas est contrôlée par un frein et un levier pour avancer le tissu à mesure que le travail avance.

Ce métier est recommandé pour la tapisserie et le tissage illustré. Etant verticales, les différentes bobines utilisées pour ce travail se succèdent en ordre tel que nécessaire. Il est moins dangereux de mêler les laines avant et durant le tissage.

Le patron est aussi facile à suivre en plaçant un carton ou un miroir comme guide, le travail se faisant en dessous.

Les cadres à lames et le ros simplifient le tissage des parties unies ainsi que les bouts des pièces des tapisseries et des tapis.

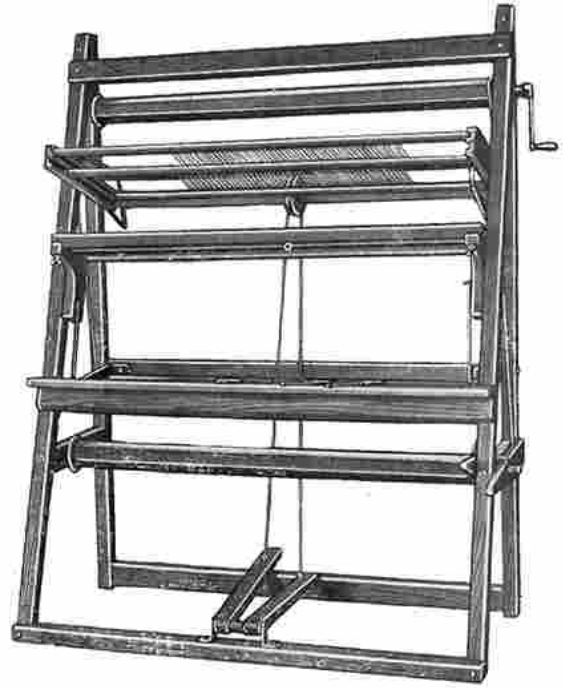

METIERS A TAPISSERIES — BOBINEUSES ELECTRIQUES

Pour les tapis noués, Turques ou Suédois, le tapis sera plus solide si on se sert d'une fourchette et du battant pour tisser les fils de liaison entre les rangées de noeuds.

En enlevant le ros et les aiguilles, ce métier peut être utilisé pour crocheter des tapis larges.

L'équipement comprend: 1000 aiguilles d'acier 9½", un crochet à fil, 6 bobines spéciales pour le point noué, 2 baguettes d'encroix, 4 barres de fer pour le montage de la pièce, un ros d'acier 12 peus au pouce, une manivelle et un tourne-vis.

Dimensions: 4'5" Large, 2'1" Profond, 5'6" Haut.

Poids Net: 105 lb. Poids d'expédition: 125 lb.

No T-P-45-B. Métier vertical pour tapisserie et tapis avec équipement.

La bobineuse électrique est faite d'un moteur de machine à coudre et rhéostat ou contrôleur de vitesse au pied.

Description du moteur: 110 volts, 60 cycles, courant alternatif ou direct 1/20 C V.

Les moteurs et rhéostats n'étant pas de notre fabrication sont vendus sans garanti.

No 317 — Bobineuse électrique pour table.
Poids net 7 lb. Poids d'expédition 10 lb.

No 312 — Dévidoir combiné avec bobineuse électrique.
Poids net 17 lb. Poids d'expédition 25 lb.

No 312-B — Bobineuse électrique pour ajouter au dévidoir combiné "Leclerc" manuel.
Poids net 8 lb. Poids d'expédition 12 lb.

No 310 — Moteur pour moulin à coudre avec rhéostat.
Poids net 4 lb. Poids d'expédition 5 lb.

HISTORIQUE — CARACTERISTIQUES

Au service du public depuis 1875 la Maison NILUS LECLERC INC. s'est spécialisée dans la fabrication des métiers à tisser dès le début de la campagne de l'artisanat lancée par le gouvernement dans la province de Québec, il y a près de 20 ans; elle a grandi avec l'artisanat Québécois et a contribué pour une large part à son rapide développement.

Nous sommes fiers d'avoir fourni, aux écoles du Gouvernement, les premiers métiers à tisser domestiques fabriqués au Canada, dès le début de ces Écoles dans la province de Québec. Nous comptons aujourd'hui plus de 40,000 tisserands satisfaits qui emploient les métiers et accessoires "LECLERC".

Les métiers et accessoires "LECLERC" ont une renommée presque universelle aussi on en trouve dans tout le Canada, dans le point le plus Est de la Nouvelle-Écosse jusqu'en Alaska, aux Frontières des États-Unis et dans les Territoires du Nord-Ouest. Ils sont répandus dans les 48 États Américains et dans les cinq parties du monde.

Voici une liste des pays où nous pouvons certifier que les métiers "LECLERC" sont employés.

Afrique Equatoriale Française, Algérie, Belgique, Brésil, Chine, Congo-Belge, Cuba, Colombie, Equateur,

France, Grande-Bretagne, Haïti, Inde Anglaise, Islande, Iles Sts-Pierre-et-Miquelon, Japon, Jamaïque, Mexique, Pérou, Uruguay, Union Sud-Africain, Terre-neuve et un grand nombre dans d'autres pays non cités ici.

Les principaux points qui ont fait des métiers "LECLERC" une réputation mondiale sont l'élégance de sa construction; la simplicité et la perfection de son fonctionnement; la proportion bien donnée à chaque pièce; sa construction de haute qualité; son système balancé qui élimine le bruit et son pédalier pris à l'avant qui donne l'avantage d'avoir toujours le pied appuyé et diminue la fatigue.

Des milliers de nos métiers sont employés dans les industries d'artisanat où les jeunes filles travaillent 8 heures par jour, et même davantage, ce qui requiert un métier très tendre pour permettre à ces personnes de faire un temps aussi long sur un travail continu.

La majeure partie des bonnes éditions de livres sur le tissage domestique donnent leur patron pour convenir au système de pédales "LECLERC" parce que ce système facilite beaucoup le travail, il est reconnu le meilleur par ces experts compositeurs en tissage.

NILUS LECLERC INC. — L'ISLET STATION, QUE.



This catalogue can be obtained in english on request.